



Made in Italy



“

È nelle radici che si trova il proprio destino: le mie sono legate alle sfumature e alle superfici delle pietre naturali, con cui sono a contatto fin da piccolo. Dalle cave di peperino, travertino e marmo ho visto estrarre con la materia tutta la sua bellezza capace di essere modellata con linee morbide per dare forma a nuovi classici nel design contemporaneo. Un'esperienza unica che ha generato la filosofia del brand Veltha, ideato per produrre complementi d'arredo destinati a durare nel tempo. Tavoli, vasi, fontane e panchine si sono fatti tangibili e reali prendendo vita dall'immaginazione per trovare spazio in abitazioni attuali, pronte a entrare in risonanza con la storia, il significato e il valore che la pietra, da sempre, conserva e trasmette.

In the roots lies one's destiny: mine is intertwined with the nuances and textures of natural stones, a connection I've had since childhood. From the quarries of peperino, travertine, and marble, I've witnessed the extraction of raw material, revealing its inherent beauty, which can be shaped with soft lines to create new classics in contemporary design. This unique experience has inspired Veltha's brand philosophy, aimed at crafting furnishings meant to endure over time. Tables, vases, fountains, and benches have materialized from imagination to find a place in modern homes, ready to resonate with the history, significance, and value that stone has always embodied and conveyed.

Stefano Micci



”

OUTDOOR
STONE
DESIGN





A BOND WITH THE TERRITORY

Il nome Veltha è un omaggio alle radici pre-latine del territorio in cui nasce l'azienda originaria del viterbese. La parola è un vocabolo etrusco che indica l'antica divinità solare. Lo stesso logo associato al nome è un segno grafico ripreso dalla simbologia etrusca. La sua forma essenziale e quasi geometrica, ricorrente in diverse iscrizioni, è stata storicamente tradotta con il concetto di casa. L'idea alla base del tutto è quella di valorizzare il legame con gli elementi naturali più tipici della terra, a partire dalla pietra, fulcro principale di ogni ideazione. Veltha è un'azienda che produce arredi in pietra naturale e sceglie di valorizzare il concetto di casa come luogo da vivere in ogni momento con prodotti eleganti e iconici, destinati a durare per sempre.

Veltha's name is a tribute to the pre-Latin heritage of the region where the maiden Viterbo-based company was established. Originating from the Etruscan language, this word symbolizes the ancient solar deity. The logo associated with its name is a graphic symbol taken from Etruscan symbolism. Its essential and almost geometric form, found in various inscriptions, has historically been interpreted as the concept of home. The core idea is to emphasize the connection between the most typical natural elements of the land, starting with stone, the central focus of every design. Veltha is a company that crafts furnishings in natural stone and chooses to enhance the concept of home as a place with elegant and iconic products to live in any moment, designed to last forever.



MADE IN ITALY FACTORY

Veltha è un'azienda di design che pone al proprio centro la produzione interamente localizzata in Italia. Nasce per rispondere all'esigenza crescente di creare arredi unici e di qualità realizzati in pietra naturale. Resistenza, durevolezza e stile sono le chiavi per comprendere il valore di un elemento tanto familiare e consueto quanto ricercato e prezioso come la pietra. Peperino, travertino e marmo sono materiali perfetti per realizzare complementi d'arredo senza tempo: si legano alle radici stesse dell'architettura e dell'arte, parlano una storia di secoli, mantengono inalterate forza e bellezza per l'eternità e sono destinati a raccontare, attraverso le loro forme, l'interminabile ricerca di armonia tra uomo e ambiente.

Veltha is a design company that focuses entirely on Made in Italy production. It was born to meet the growing demand for creating unique high-quality furnishings made from natural stone, understanding its value lies in its inherent qualities of resistance, durability, and style. Despite being a familiar and commonplace element, its refined and precious nature becomes apparent through these key attributes. Peperino, travertine, and marble are perfect materials for crafting timeless furnishings. They are deeply rooted in the foundations of architecture and art, telling a story of centuries, maintaining unchanged strength and beauty for eternity, and destined to narrate, through their shapes, the endless quest for harmony between humans and their natural surroundings.



EACH PIECE IS UNIQUE

Veltha nasce con l'obiettivo di creare linee di prodotti rigorosamente Made in Italy la cui peculiarità è l'impiego delle pietre naturali. Questo comporta non solo attenzione nella selezione del materiale di partenza ma anche riconoscimento e valorizzazione di quanto quello specifico materiale significa in termini di storia, caratteristiche e stile. Focalizzare l'interesse sulla qualità vuol dire avvalersi di elementi che sono eccellenze della produzione italiana e coniugarli secondo stimoli e ispirazioni capaci di riscrivere un linguaggio ancestrale adattandolo alle esigenze più attuali nel rispetto dell'ambiente e del contesto in cui si interviene. Trasformiamo la pietra in prodotti di design sofisticati, ricercati, eleganti, ma mai banali. Crediamo in una bellezza universale, che risponde a canoni che prescindono dal tempo e dallo spazio.

Since the beginning, Veltha's main goal is creating rigorously Made-in-Italy product lines , the distinctive feature being the use of natural stones. This entails not only attention in selecting the starting material, but also recognizing and enhancing what that specifically represents in terms of history, characteristics, and style. Focusing on quality means relying on elements that are excellence in Italian production, and combining them according to stimuli and inspirations capable of rewriting an ancestral language, adapting it to the most current needs while respecting the environment and the context of any design. We transform stone into sophisticated, refined, elegant, yet never mundane design products. We believe in universal beauty which adheres to standards transcending time and space.



VELTHA DESIGN

Il nuovo brand Veltha esprime l'esigenza di dare forma al concetto di un ambiente ideale in cui sintonizzarsi con la natura e rigenerarsi attraverso una serie di complementi d'arredo in pietra naturale funzionali, belli e senza tempo. Roberto Capati, autore della collezione, ha creato pezzi unici dal design raffinato che si nutrono di una matrice classica ma sono declinati in chiave moderna e realizzati con materiali di pregio, destinati a durare. Memorie mediterranee e atmosfere familiari evocative di motivi amati e indimenticabili entrano in risonanza in prodotti dal valore intrinseco elevato, nati per diventare punti di riferimento fissi in ogni casa ed essere tramandati di generazione in generazione. Il travertino della Roma antica, il peperino dei giardini rinascimentali e dei borghi medievali del centro Italia e il marmo di Michelangelo esprimono l'idea di armonia e immortalità che distingue le collezioni Veltha, destinate a durare nei secoli.

The new Veltha brand embodies the need to shape the concept of an ideal environment where one can connect with nature and rejuvenate through a series of functional, beautiful, and timeless natural stone furnishings. Roberto Capati, the collection's designer, has created unique pieces with refined designs rooted in classical aesthetics but interpreted in a modern context and crafted with premium materials built to last. Memories of the Mediterranean and evocative atmospheres reminiscent of beloved and unforgettable motifs resonate in products of high intrinsic value, destined to become enduring focal points in every home and passed down from generation to generation. The travertine of ancient Rome, the peperino from Renaissance gardens and medieval villages of central Italy, and Michelangelo's marble express the idea of harmony and immortality that distinguishes Veltha collections, destined to endure through the centuries.



PASSION FOR STONE

Naturale e solenne, solida e austera, compatta e immutabile, la pietra è l'elemento che meglio rappresenta il tentativo dell'uomo di integrarsi nell'ambiente che lo circonda sfruttandone le risorse in modo rispettoso e modellando con la propria immaginazione le forze della terra. Ogni pietra lavorata ha un cuore minerale fatto di processi geologici millenari e una forma estetica, funzionale e poetica attraverso cui l'uomo ha riconosciuto e dato corpo alle proprie visioni e fantasie. I complementi d'arredo realizzati da Veltha coniugano tutto questo dando vita a prodotti ineguagliabili in termini di resistenza, durevolezza e stile. Pezzi unici in cui la pietra rappresenta un punto di contatto tra passato e futuro, per plasmare il presente regalando agli ambienti da vivere praticità e bellezza. I prodotti Veltha contribuiscono a creare in ogni spazio atmosfere senza tempo, fondono artigianalità e design in oggetti che raccontano storie e rendono forma e contenuto un tutt'uno indivisibile, modellato sulle esigenze del quotidiano. Perfette per l'esterno, le soluzioni proposte da Veltha si adattano anche agli interni rafforzandone in modo personalissimo tutto il carattere e l'unicità.

Natural and solemn, solid and austere, compact and immutable, stone is the element that best represents humanity's attempt to integrate into the natural surroundings, harnessing its resources respectfully, and shaping imaginatively the forces of the Earth. Each worked stone has a mineral heart forged through millennia of geological processes, and an aesthetic, functional and poetic form through which humans have recognized and given substance to their visions and fantasies. The furnishings crafted by Veltha harmonize all of this, giving life to unparalleled products in terms of adaptability, durability, and style. These unique pieces, in which stone serves as a bridge between past and future, shape the present by gifting living spaces with practicality and beauty. Veltha products contribute to creating timeless atmospheres in any space, blending craftsmanship and design into objects that tell stories and seamlessly combine form and content, molded around the needs of everyday life. Perfect for outdoor use, Veltha's solutions also adapt to interiors, reinforcing their character and uniqueness in a highly peculiar way.



IN HARMONY WITH NATURE

C'è un'armonia nascosta che connette ogni essere vivente e che trova la sua regola perfetta nella capacità di ascoltare la natura, assecondarne i ritmi, rispettarne i cicli, riconoscerne la bellezza. VELTHA punta a creare elementi di arredo per il giardino in pietra naturale votati a una totale capacità di integrazione con l'ambiente circostante. Ogni pezzo realizzato nasce dal desiderio di disegnare l'outdoor con forme, superfici e colori ripresi direttamente dalle suggestioni di rocce, terra, aria e acqua.

Vivere il giardino attraverso complementi d'arredo equilibrati, capaci di cercare relazioni con il paesaggio e con ciò che lo anima, significa esprimere il proprio desiderio di immergersi nel verde in completa libertà, definendo ambienti e spazi versatili, in cui tutto concorre a rendere unico ogni dettaglio nella ricerca costante di una sintesi bilanciata tra durevolezza, funzionalità ed estetica.

VELTHA produce mobili per l'esterno che sono un omaggio al tempo e un'ode alla capacità di ritrovare quotidianamente un senso di pace, equilibrio e armonia con la natura.

There's a hidden harmony that connects every living being, finding its perfect rule in the ability to listen to nature, follow its pace, respect its cycles, and recognize its beauty. VELTHA aims to create outdoor furniture pieces in natural stone dedicated to seamlessly integrating with the surrounding space. Each crafted piece stems from the desire to design outdoor spaces with shapes, surfaces, and colors directly inspired by the impressions of rocks, earth, air, and water.

Living in the garden through balanced furnishings means expressing the desire to immerse oneself in greenery with complete freedom. It involves defining versatile environments where every element contributes to making each detail unique, in the constant pursuit of a balanced synthesis between durability, functionality, and aesthetics.

VELTHA produces outdoor furniture that pays homage to time and celebrates the ability to rediscover a sense of peace, balance, and harmony with nature daily.

PRODUCT INDEX

- p.20 **TAVOLI**
Hermu . Larte . Uni
- p.52 **SEDUTE**
Aurora . Motus
- p.60 **PANCHINE**
Tinia . Clio . Vicum . Tempore
- p.80 **VASCHE DA BAGNO**
Aqua . Caresi
- p.92 **PERGOLA**
Tholos
- p.94 **VASCHETTE**
Sethra . Rasna
- p.102 **FONTANELLE**
Nascor . Current
- p.110 **VASI**
Atrium . Lapis
- p.118 **TAVOLI DI SERVIZIO**
Lase . Naturam
- p.126 **VASSOI**
Lepos . Noster . Thania
- p.138 **PAVIMENTI**
Aurea
- p.142 **STONES**
- p.146 **TECHNICAL SUMMARY**



HERMU

Peperino . Travertino . Marmo

ø230 . ø180 . ø150



Tavoli rotondi di grandi dimensioni del tipo Lazy Susan, termine che sta a significare la presenza di un piano girevole centrale, con base in acciaio zincato concepito come una stella in espansione, queste sono le note distintive di Hermu. I piani sono disponibili in tre pietre naturali diverse per raccontare la stessa storia di accoglienza, convivialità ed armonia. Disponibile in più misure è un elemento d'arredo senza tempo perfetto sia all'esterno, in terrazze e giardini sia all'interno per ambienti sofisticati ed intramontabili.



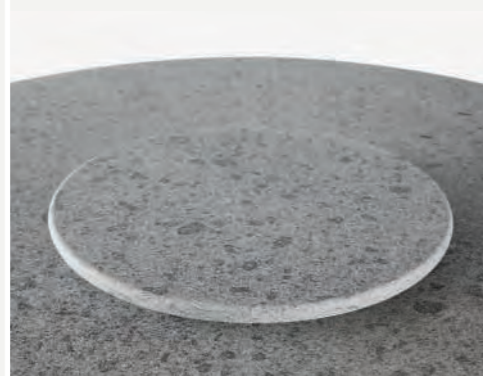

Le sedute proposte in abbinamento al tavolo HERMU hanno le stesse finiture della base per garantire la possibilità di scegliere arredi coordinati.

The seating options paired with the HERMU table share the same finishes as the base, ensuring the possibility of choosing coordinated furnishings.







Large round tables of the Lazy Susan type, a term that stands for the presence of a central revolving top, with a galvanised steel base conceived as an expanding star, these are the distinguishing features of HERMU. The tops are available in three different natural stones to tell the same story of cosiness, conviviality and harmony. Available in several sizes, it is a timeless piece of furniture that is perfect both outdoors, in terraces and gardens, and indoors for sophisticated and timeless settings.

HERMU ø180 marmo





LARTE

Peperino . Travertino . Marmo

100x200 . 100x260



Larte è un tavolo rettangolare con piano di peperino, travertino o marmo e una base in metallo con motivo ad incrocio perfetta per dare sostegno e struttura alla pietra naturale della superficie d'appoggio. Elegante e semplice, coniuga design e funzionalità regalando ad ogni ambiente un'atmosfera inconfondibile. Le sedute proposte in abbinamento al tavolo LARTE hanno le stesse finiture della base per garantire la possibilità di scegliere arredi coordinati.





LARTE 100x200 peperino

LARTE is a rectangular table featuring a peperino, travertine, or marble top and a crisscrossed metal base, providing perfect support and structure to the natural stone surface. Elegant and simple, it blends design and functionality, imparting a distinctive atmosphere to any space. The seating options paired with the LARTE table share the same finishes as the base, ensuring the possibility of choosing coordinated furnishings.



La base in acciaio zincato è di colore Brown per travertino e peperino, di colore bianco per il piano in marmo. Possibilità di abbinamenti diversi su richiesta. The galvanised steel base is brown for travertine and peperino, white for the marble top. Different combinations are available on request.





UNI

Peperino . Travertino . Marmo

ø150 . ø130



Uni è un tavolo tondo che coniuga con le sue forme un'idea di perfetto equilibrio e armonia. Il piano d'appoggio è disponibile in peperino, travertino o marmo, mentre la base è di ferro bianco nella versione in marmo, verniciato in un caldo tono marrone nelle versioni con piano in peperino o travertino. Semplicità e gusto si fondono in un pezzo unico, perfetto in qualsiasi contesto.





UNI is a round table without a central tray which combines harmoniously its forms to evoke a sense of perfect balance and harmony. The top is available in peperino, travertine, or marble, while the base is manufactured in white iron in the marble version or painted in a warm brown hue for versions with either peperino or travertine tops. Simplicity and refinement come together in a unique piece, perfect for any setting.







VELIA

Peperino . Travertino . Marmo . Basaltina

ø80 . 80x80



Il nuovo tavolino di Veltha, ispirato a un'antica acropoli greca, è un complemento d'arredo dal design essenziale e proporzioni impeccabili. Ideale per il settore contract, combina funzionalità e bellezza in una forma compatta, con un piano quadrato o rotondo realizzato in pietre pregiate come peperino, travertino, marmo e basaltina. La base in metallo, elegante e slanciata, sostiene la superficie con leggerezza. Questo tavolino unisce praticità e estetica, offrendo una soluzione durevole e raffinata.



velthacollection_outdoor.stone.design

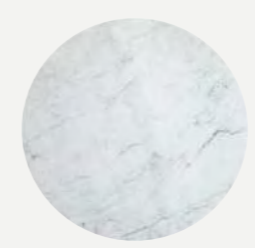

marmo



travertino



basaltina

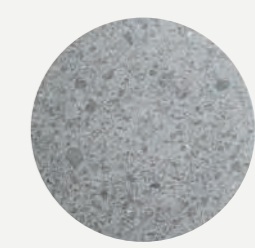

peperino

Veltha's new coffee table, inspired by an ancient Greek acropolis, is a piece of furniture with a minimalist design and impeccable proportions. Ideal for the contract sector, it combines functionality and beauty in a compact form, featuring a square or round top made from fine stones such as peperino, travertine, marble, and basaltina. The elegant and slender metal base supports the surface with a light touch. This coffee table blends practicality and aesthetics, offering a durable and refined solution.



velthacollection_outdoor.stone.design

The Tamia table combines the timeless beauty of travertine, a stone famous since ancient Rome, with a modern and minimalist design. Each piece is unique due to the natural color variations of the stone, used for both the round or square top and the base. Tamia expresses a perfect balance between lightness and solidity, blending classical and contemporary elements. Ideal for reception and hospitality spaces, this table merges elegance and functionality with a refined and distinctive style.



TAMIA

Travertino

ø80 . 80x80



Il tavolino Tamia unisce la bellezza senza tempo del travertino, una pietra famosa sin dall'antica Roma, a un design moderno e minimale. Ogni pezzo è unico grazie alle variazioni cromatiche naturali della pietra, utilizzata sia per il piano, rotondo o quadrato, sia per la base. Tamia esprime un perfetto equilibrio tra leggerezza e solidità, combinando elementi classici e contemporanei. Ideale per ambienti di accoglienza e ricezione, questo tavolino coniuga eleganza e funzionalità in uno stile raffinato e distintivo.

AURORA

Brown . White



Aurora ha un design elementare e contemporaneo, di stampo vagamente vintage, perfetto in combinazione con i tavoli dai piani in pietra naturale. È realizzata in alluminio con verniciatura a polveri termoindurenti per esterno. È disponibile in due colori white e brown, abbinati alle basi dei tavoli Veltha. È impilabile e ha schienale e seduta intrecciati in polipropilene sintetico con riempimento ad alta tenacia: il massimo in termini di comodità e durevolezza.



Aurora features a basic and contemporary design with a subtle touch of vintage, making it a perfect match for tables with natural stone tops. Crafted from outdoor-grade aluminum with thermosetting powder coating, it is available in two colors, white and brown, coordinated with Veltha table bases. It is stackable and features interwoven backrest and seat made of high-tenacity synthetic polypropylene filling, ensuring maximum comfort and durability.





veithacollection_outdoor.stone.design

MOTUS

Brown



La poltroncina Motus, in metallo verniciato con polveri termoindurenti poliestere lega a una linea classica un comfort impareggiabile. Pratica e pieghevole, accogliente e dotata di braccioli. Realizzata per un utilizzo da esterno e trattata per resistere alle diverse aggressioni degli agenti atmosferici mantenendo funzionalità e integrità nel tempo.

veithacollection_outdoor.stone.design



Crafted from thermosetting polyester powder-coated metal, the Motus armchair seamlessly blends a classic design with unparalleled comfort. Practical, foldable and equipped with armrests it represents a touch of coziness. Designed for outdoor use, it is treated to withstand several weather conditions, ensuring functionality and integrity over time.



Le sedute proposte da Veltha hanno le stesse finiture delle basi dei tavoli, per garantire la possibilità di scegliere arredi coordinati. The seating offered by Veltha have the same finishes as the table bases to ensure that matching furniture can be chosen.



veithacollection_outdoor.stone.design

TINIA

Peperino . Travertino



veithacollection_outdoor.stone.design

Morbida nelle linee, TINIA è la panchina dagli angoli arrotondati che si distingue per fluidità e stile. Innovativa e irresistibile, si adatta a ogni contesto impreziosendo qualsiasi angolo con la bellezza naturale della pietra. In abbinamento al vaso LAPIS, perfettamente cilindrico, è ideale per delimitare ambienti scandendo lo spazio in modo elegante e leggero, con la luminosità del materiale e la solidità delle forme.

TINIA peperino

Soft in its lines, TINIA is a bench with rounded corners which stands out for its fluidity and style. Innovative and irresistible, it adapts to any setting, enriching any corner with the natural beauty of stone. Paired with the perfectly cylindrical LAPIS vase, it is ideal for delineating spaces, elegantly and lightly punctuating the area with the brightness of its material and the solidity of its lines.





La panca Tinia ed il vaso Lapis sono stati ideati contemporaneamente, con l'idea di integrare il verde con la pietra. I due prodotti possono essere disposti in diversi modi per creare angoli e forme diverse donando equilibrio e dinamicità nello spazio circostante.

The Tinia bench and the Lapis vase were designed at the same time, with the idea of integrating greenery with stone. The two products can be arranged in different order to create different angles and shapes, giving balance and dynamism to the surrounding space.



veithacollection_outdoor.stone.design

CLIO

Travertino



veithacollection_outdoor.stone.design

La panchina CLIO, realizzata in travertino con le due basi in pietra dorata, ha una linea essenziale e modernissima, geometrica e lineare, smussata negli angoli per creare un effetto ricercato e minimal. Per le sue note caratteristiche si integra al meglio negli spazi dal gusto più contemporaneo.



A bench crafted entirely in travertine with two bases in Pietra Dorata, CLIO boasts an essential and ultra-modern design. geometric and linear, with softened corners for a refined and minimalistic effect, it seamlessly integrates into spaces with a more contemporary flair.





velthacollection_outdoor_stone_design

VICUM

Peperino . Travertino



Quando l'essenziale è tutto, l'arredo si fa equilibrio e proporzione nei rapporti. VICUM rappresenta la panchina per eccellenza, disponibile in travertino o peperino, perfetta per integrarsi in qualsiasi ambiente senza alterarne il carattere e votata a valorizzare angoli di natura con le sue volumetrie solide e uno stile senza tempo.

velthacollection_outdoor_stone_design

VICUM peperino

When simplicity is everything, furnishings become balance and proportion in relationships. VICUM embodies the quintessential bench. It is available in travertine or peperino, and it is perfect for seamlessly integrating into any environment without altering its character. Dedicated to enhancing natural corners with its solid volumes and timeless style.





TEMPORE

Peperino . Travertino



Le panchine Veltha sono la pausa di pietra perfetta in ogni giardino. Comode e bellissime invitano a sedersi per sentirsi parte dell'ambiente, cogliere le sfumature delle stagioni e alzare gli occhi al cielo mantenendo pur sempre i piedi a terra. Veltha benches offer the perfect stone retreat in every garden. Comfortable and beautiful, they invite you to take a seat, become part of the surroundings, grasp the nuances of the seasons, and gaze at the sky while keeping your feet firmly on the ground.

TEMPORE peperino



Classica nella linea della base e regolare nella seduta, Tempore è la panchina di stampo tradizionale, perfetta anche in contesti antichi o in giardini che hanno una storia. Featuring a classic base and a regular seating arrangement, Tempore is a bench of traditional design, perfect for settings with a historical or antique atmosphere.



AQUA

Peperino



Interamente realizzata in peperino, AQUA è la quintessenza di un'idea di bagno che riscopre l'essenziale proponendo un pezzo iconico, tanto originario quanto contemporaneo. Se nell'immaginario collettivo l'acqua è purezza e vita, la vasca AQUA ne esprime tutto il valore traducendolo in un codice architettonico che fonde ricerca creativa e praticità in un complemento d'arredo intramontabile. La vasca ha una base comoda e ampia per garantire una sensazione di massimo comfort a ogni utilizzo. Lo stile irresistibile di AQUA è il frutto dall'elegante serie di contaminazioni che ne combinano forma e materia distillandone il risultato tra passato e futuro, design e natura, pieni e vuoti definiti da una superficie mai uguale a sé stessa.



Crafted entirely in peperino, AQUA embodies a concept of the bathroom that redefines its fundamental aspects, offering an iconic piece both original and contemporary. If water symbolizes purity and life in the collective imagination, the AQUA bathtub expresses its entire value by translating it into an architectural code that blends creative exploration and practicality into a timeless furnishing element. This bathtub features a comfortable and spacious base, ensuring a sensation of maximum comfort with every use. AQUA's irresistible style is the result of an elegant series of influences that combine shape and material, distilling its outcome between past and future, design and nature, solids and voids defined by a surface never identical to itself.

Monumentali e al tempo stesso semplici, importanti e naturali, le vasche in pietra sono la quintessenza del lusso e della bellezza. Capaci di trasformare il bagno in un ambiente affascinante quanto quello delle antiche terme romane, le vasche Veltha coniugano all'eleganza la praticità e uno stile tutto contemporaneo.

Majestic yet simple, profound and natural, stone basins embody opulence and aesthetic grace. Capable of transforming the bathroom into an environment as enchanting as that of ancient Roman baths, Veltha bathtubs combine elegance with practicality, creating a harmonious blend of contemporary style.





CARESI

Travertino . Marmo



Dal nome alla forma, CARESI è un inno al prendersi cura di sé e un invito quotidiano al piacere della bellezza e dell'armonia. Le sue linee morbide si aprono assecondando una ritualità distensiva e rilassante, votata a rigenerare anima e corpo. Il design della vasca è essenziale e impeccabile, limato per mettere in risalto superfici e volumi e definire spazi ampi e avvolgenti. Luminosità dei materiali, linee smussate e finitura perfettamente liscia contribuiscono a rendere il pezzo assolutamente unico, perfetto per arredare il bagno con stile, trasformandolo in un'oasi di totale benessere. Disponibile in marmo e travertino, CARESI coniuga lusso e semplicità, puntando a distinguersi come la nota inconfondibile di ogni ambiente.



Its design is essential and impeccable, refined to highlight surfaces and volumes, defining wide and welcoming spaces. The brightness of the materials, rounded lines, and perfectly smooth finishes contribute to making this piece truly unique, perfect for stylishly furnishing the bathroom and transforming it into an oasis of total well-being. Available in marble and travertine, CARESI combines luxury and simplicity, aiming to stand out as the unmistakable focal point of any environment.





La purezza del marmo evoca un senso di calma e nobiltà, attirando l'attenzione e ammaliando chiunque posasse lo sguardo su di esso. La sua bellezza è tanto delicata quanto forte, capace di regalare emozioni contrastanti che lo rendono una pietra preziosa, adatta a qualsiasi contesto, sia esso tradizionale o moderno. The purity of marble evokes a sense of calm and nobility, drawing attention and enchanting anyone who gazes upon it. Its beauty is as delicate as it is strong, capable of eliciting contrasting emotions that make it a precious stone suitable for any context, whether traditional or modern.



THOLOS

4,40 x 4,40 x 2,40 m



La pergola THOLOS di Veltha è un riparo elegante e versatile, ideale per spazi all'aperto. Con una struttura minimalista in metallo, crea aree ombreggiate grazie a un telo microforato che combina la leggerezza di un tessuto con la resistenza del PVC. Questo schermo filtra la luce, lasciando passare l'aria, e dona un'atmosfera calda e rilassante, adattandosi a vari contesti. Il design geometrico e raffinato aggiunge fascino e valorizza l'ambiente naturale, offrendo un'esperienza estetica unica e armoniosa. The THOLOS pergola by Veltha is an elegant and versatile shelter, perfect for outdoor spaces. With a minimalist metal structure, it creates shaded areas thanks to a micro-perforated fabric that combines the lightness of textile with the durability of PVC. This screen filters light while allowing air to pass through, creating a warm and relaxing atmosphere that adapts to various settings. The geometric and refined design adds charm and enhances the natural environment, offering a unique and harmonious aesthetic experience.



veithacollection_outdoor.stone.design

SETHRA

Peperino . Travertino . Marmo



veithacollection_outdoor.stone.design

Equilibrata nelle proporzioni e riprodotta sul modello dei lavabi più classici, Sethra presenta angoli smussati e geometrie arrotondate per tradurre un pezzo della tradizione in un linguaggio più contemporaneo. Dotata di volute in ferro per il supporto è bella e pratica, capace di trasformare il lavello da esterno in un gioiello dai dettagli irresistibili.



velthacollection_outdoor_stone_design

Niente come l'idea dell'acqua si lega a quella della pietra in un concetto di pieno equilibrio e di armonia tra forze opposte chiamate a convivere. Le vaschette Veltha fondono design e qualità del materiale in elementi d'arredo funzionali e perfetti per ogni ambiente.

Nothing ties the concept of water to that of stone quite like the idea of complete balance and harmony between opposing forces destined to coexist. Veltha basins blend design and quality materials creating functional furnishing elements suitable for any environment.



velthacollection_outdoor_stone_design



RASNA

Peperino . Travertino



Bellezza e assoluta semplicità si incontrano in un lavabo dalle linee rotonde e morbide che sembra modellato dallo scorrere dell'acqua e del tempo. Adatta ad ogni ambiente, RASNA trasforma la superficie della materia pietra in una nuova storia tutta da vivere e da raccontare.

RASNA peperino



Beauty and absolute simplicity converge in a basin featuring soft rounded lines, seemingly shaped by the flow of water and time. Suitable for any environment, RASNA transforms the surface of stone material into a new narrative, waiting to be experienced and told.



NASCOR

Peperino . Travertino



La classica fontanella a colonna è reinterpretata in pietra e impreziosita da un piccolo vaso trattato come corpo a sé stante, che ne accoglie e lascia fluire l'acqua. Perfetta per dare ad ogni giardino una nota di stile e di eleganza.

NASCOR travertino



The classic column fountain is reimagined in stone and embellished with a small vase which becomes a standalone element, cradling and allowing the water to flow. It is perfect to add a touch of style and elegance to any garden.





veithacollection_outdoor.stone.design

CURRENT

Travertino



Il motivo dell'acqua si lega alla pietra naturale in fontane dal design moderno e contemporaneo che mettono in dialogo natura e architettura suggerendo infiniti e nuovi equilibri possibili. The theme of water combines natural stone in fountains with a current and contemporary design, fostering a dialogue between nature and architecture, suggesting endlessly new possible balances.

veithacollection_outdoor.stone.design

Un vaso essenziale e slanciato per accogliere e raccogliere l'acqua: Current rende perfettamente il senso della materia che, goccia a goccia, si fa accarezzare e levigare per secoli ammorbidendosi senza mai perdere la propria identità.

An essential and slender vase designed to receive and collect water: Current perfectly captures the essence of the material which, drop by drop, is caressed and smoothed over centuries, softening without ever losing its identity.





ATRIUM

Peperino . Travertino



La linea leggermente incurvata e la perfetta proporzione tra altezza e diametro fanno del vaso ATRIUM un elemento d'arredo prezioso, oltre che un oggetto decorativo e funzionale. Disponibile in peperino e in travertino è quanto di meglio si possa pensare per valorizzare ogni pianta senza estraniarla dal contesto naturale.

Its gently curved line and perfect proportion between height and diameter make the ATRIUM vase a precious furnishing element, as well as a decorative and functional object. Available in peperino and travertine, it is the ideal choice to enhance every plant without detracting it from its natural surroundings.





LAPIS

Peperino . Travertino



Lapis è un vaso cilindrico semplicemente perfetto, reso unico dalle venature del travertino o della grana del peperino e destinato ad esaltare al meglio le piante che si amano di più. Il verde delle foglie e le sfumature dei fiori risaltano nell'accostamento con la pietra che si mette in delicato equilibrio e incessante dialogo con la natura.



I vasi in pietra naturale hanno un fascino inimitabile e trasformano qualsiasi spazio all'aperto in un omaggio alla bellezza di ciò che dura e resiste nel tempo. Solidi, materici, dalle forme geometriche perfette entrano in simbiosi con il contesto connotandolo con stile.

Natural stone vases possess an unparalleled charm, transforming any outdoor space into a tribute to the beauty of enduring and resilient elements. Solid, textured, with perfect geometric forms, they harmonize with the surroundings, characterizing them with style.

LAPIS peperino

Lapis is a simply perfect cylindrical vase, made unique by the veins of travertine or the grain of peperino, making it perfect to enhance the plants you cherish the most. The greenery of the leaves and the shades of the flowers stand out in harmony with the stone, creating a delicate balance and a continuous dialogue with nature.





LASE

Marmo



Il piccolo tavolo Lase si compone di un piano vassoio in marmo rotondo e di una base ottenuta da un incrocio minimal di tre aste di legno che danno slancio e carattere al pezzo. Le linee essenziali del modello lo rendono un complemento d'arredo perfetto, pratico e funzionale ovunque.



Composed of a round marble tray top and a base obtained through a minimal intersection of three wood rods, the small table Lase exudes momentum and character. Its essential lines make it a perfect, practical, and functional furnishing complement, suitable for any space.





NATURAM

Peperino . Travertino



NATURAM è un tavolo pratico e versatile composto da piano circolare in travertino o peperino e base in legno. Il disegno della base è giocato sull'incrocio di tre elementi in stile minimal chic perfetti come struttura su cui appoggiare vassoi di peperino o travertino dal gusto classico e senza tempo. NATURAM è concepito con la duplice funzione di piccolo tavolo e di vassoio a seconda dell'utilizzo del piano che può essere assemblato o separato dalla base di appoggio. Grazie alla combinazione di materiali differenti e alle linee essenziali che lo contraddistinguono, NATURAM risulta perfetto in ogni ambiente e favorisce il dialogo tra natura e architettura.



NATURAM is a practical and versatile table featuring a circular top in travertine or peperino and a wooden base. The standpoint of its design lays in the intersection of three elements in a minimalist but elegant style, serving as a perfect structure to support classic and timeless trays made of peperino or travertine. Depending on the use of the top, which can be assembled or separated from the supporting base, NATURAM is conceived with the dual function of small table and tray. Thanks to the combination of different materials and its essential lines, NATURAM is perfect for any environment, fostering a harmonious dialogue between nature and architecture.





veithacollection_outdoor.stone.design

LEPOS

Marmo



veithacollection_outdoor.stone.design

Soggetto di ogni vassoio LEPOS, proposto in marmo, sono le venature stesse della pietra che sembra incorniciata nella semplice forma di un cerchio per risaltare al meglio nel suo carattere immutabile e prezioso.

LEPOS marmo



The focal point of each LEPOS tray, available in marble or travertine, is the very grain of the stone, which appears as if framed within the simple shape of a circle, accentuating its immutable and precious character.



veithacollection_outdoor.stone.design

NOSTER

Peperino . Travertino



L'assoluta semplicità di un cerchio prende i colori e le trame del travertino o del peperino combinando la funzionalità all'eleganza in una superficie rotonda che, grazie a tre piccoli elementi di appoggio sulla base, si trasforma in un vassoio perfetto. Design italiano e unicità dei materiali naturali si fondono in un accessorio prezioso e irrinunciabile esaltato da cromie primordiali e pura linearità.

veithacollection_outdoor.stone.design



The absolute simplicity of a circle takes on the colors and textures of travertine or peperino, combining functionality with elegance in a round surface that, owing to three small support elements on the base, transforms into a perfect tray. Italian design and the uniqueness of natural materials merge into a precious and indispensable accessory, enhanced by primordial hues and pure linearity.



THANIA

Marmo



Il perfetto vassoio di marmo: tondo, lineare, bellissimo, studiato per mettere in luce tutte le venature e la lucentezza del materiale che sembra brillare di luce propria creando in ogni pezzo striature inimitabili. Quando la semplicità si fa forma assume l'aspetto irrinunciabile di un oggetto pratico e utilissimo, irrinunciabile sia per la funzionalità sia per l'eleganza che denota stile e classe decorando qualsiasi contesto.



The perfect marble tray: round, linear, beautiful, designed to highlight all the veins and the brilliance of the material which seems to shine with its own light, creating inimitable streaks in each piece. When simplicity takes shape, it assumes the indispensable appearance of this practical and extremely useful object, essential for both its functionality and elegance which denote style and class by decorating any setting.



THANIA marmo



AUREA

Peperino . Travertino



I pavimenti che Veltha propone sono realizzati esclusivamente in pietra naturale, nella tipologia del peperino e del travertino. Si prestano a qualsiasi ambiente rendendolo unico nel suo stile, connotandolo con inconfondibili texture vibranti di striature o piccole macchie, e offrendo come risultato uno straordinario effetto decorativo. I pavimenti possono essere posati in qualsiasi ambiente, sia di piccole che grandi dimensioni, a discrezione del cliente.

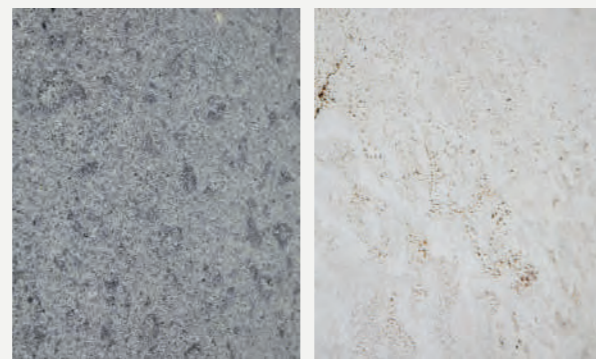

Veltha offers flooring exclusively crafted from natural stone, i.e. peperino and travertine. Suited for any environment, these floors make each space unique in style, characterized by unmistakable textures with vibrant veins or subtle spots, resulting in an extraordinary decorative effect. The flooring can be installed in spaces of any size, according to the client preference.



AUREA travertino



STONES



Valorizzare la pietra naturale del peperino, travertino e marmo è l'obiettivo principale di Veltha. Proprio perché importante, Veltha sceglie di prendersi cura dei propri prodotti, realizzando superfici lavorate e già trattate con idrorepellente. E' garantita alta igienicità e resistenza agli sbalzi termici, agenti atmosferici, graffi, macchie e basso assorbimento di acqua, essendo per la maggior parte prodotti outdoor. La pulizia di tutti i materiali (peperino, travertino e marmo) anche in caso di macchie, richiede l'utilizzo di prodotti naturali, mentre sono fortemente sconsigliati prodotti acidi, poiché corrosivi per la pietra naturale.

Veltha's primary goal is to enhance the natural beauty of peperino, travertine, and marble. Recognizing its significance, Veltha chooses to ensure the care of its products by crafting surfaces that are already treated with a water repellent. High hygiene and resistance to temperature fluctuations, weathering, scratches, stains, and low water absorption are guaranteed, given that most products are intended for outdoor use. Cleaning all finishes (peperino, travertine, and marble), even in the case of stains, requires the use of natural products, while acidic substances are strongly discouraged as they can corrode natural stone.

PEPERINO



Il peperino è una pietra naturale vulcanica, che spicca per resistenza alle intemperie. Compatta e resistente, è una pietra originaria del Monte Cimino, nell'Anti-Appennino laziale. Prende il suo nome dalle macchie più scure simili a grani di pepe, che ne caratterizzano la superficie, rendendola visivamente uniforme ma mai uguale a sé stessa. Si tratta di un materiale versatile, ideale per essere lavorato, scelto fin dall'antichità anche da Etruschi e Romani e diffuso soprattutto durante il Medioevo e il Rinascimento nell'architettura pubblica e privata, nell'arredo urbano e nelle raffinate costruzioni dei cinquecenteschi giardini all'italiana. Solido, indeformabile, resistente all'azione corrosiva di agenti atmosferici, il peperino è la scelta ideale per chi desidera arredi eterni e senza tempo, tanto unici e preziosi quanto semplici e naturali.

Peperino is a natural volcanic stone known for its weather resistance. Compact and durable, it originates from Mount Cimino in the Anti-Appennines of Lazio. It takes its name from darker spots resembling peppercorns, giving it a visually uniform yet never identical appearance. It is a versatile material, and ideal for craftsmanship. It has been chosen since ancient times by Etruscans and Romans, and gained widespread use especially during the Middle Ages and the Renaissance in public and private architecture, urban furnishings, and the refined constructions of sixteenth-century Italian gardens. Solid, resistant to warping and to the corrosive action of atmospheric agents, peperino is the ideal choice for those seeking timeless and enduring furnishings—distinctive for their uniqueness and value, yet simple and natural.

TRAVERTINO



Il travertino è una roccia sedimentaria calcarea dalla struttura porosa e dai caldi toni chiari. La superficie è contraddistinta da striature di diverso colore variabili dall'avorio al miele, dal crema al noce, dall'oro al bronzo, dal cipria al rosso scarlatto.

Per le sue qualità elastiche, la buona resistenza agli agenti atmosferici e la possibilità di essere levigato e scolpito con facilità, il travertino è stato il materiale più utilizzato nella costruzione degli edifici dell'antica Roma che gli deve le sue atmosfere rosate e luminose, cangianti in ogni ora del giorno. Originario soprattutto della zona di Tivoli, il travertino italiano viene estratto anche in cave presenti in Toscana, Umbria e Marche e si presta agli utilizzi più svariati in edilizia e in ambito decorativo. È un materiale robusto, resistente alle escursioni termiche e non permeabile all'acqua, elegante e radioso, perfetto per chi desidera arredi intramontabili e classici, intonati a ogni tipo di ambiente.

Travertine is a sedimentary calcareous rock with a porous structure and warm light tones. Its surface is characterized by streaks of different colors ranging from ivory to honey, cream to walnut, gold to bronze, powder to scarlet red. Thanks to its elastic qualities, good resistance to weathering, and ease of polishing and carving, travertine was the most commonly used material in the construction of ancient Roman buildings, which owe their pinkish and bright atmospheres, changing in every hour of the day, to this stone. Primarily originating from the area of Tivoli, Italian travertine is also extracted from quarries in Tuscany, Umbria, and Marche. It is suitable for various uses in construction and decorative applications. A robust material, resistant to temperature variations, impermeable to water, elegant, and radiant, it is perfect for those seeking timeless and classic furnishings which harmonize with any type of environment.

MARMO

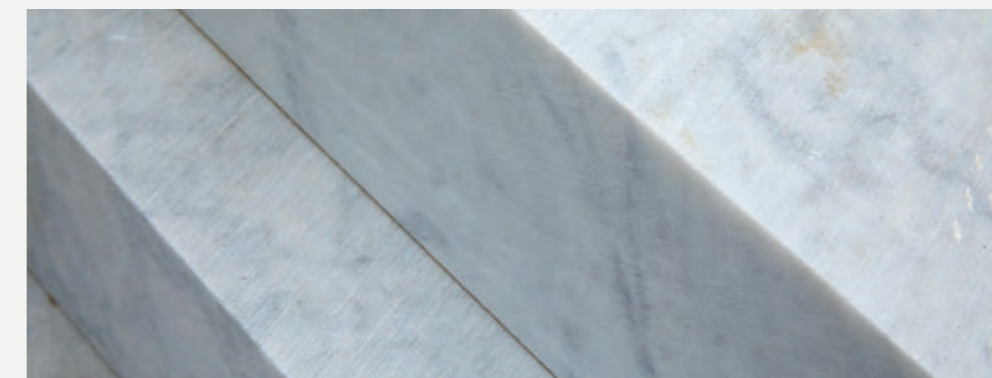

L'etimologia del vocabolo marmo ha una radice greca, deriva dal termine marmaros e significa "pietra splendente". Si tratta di una roccia metamorfica pregiata e bellissima capace di riflettere la luce in diversi modi apparendo limpida e traslucida secondo un effetto definito "cera". Il marmo deriva da un particolare processo in cui calcare e dolomia, due rocce sedimentarie, si compongono cristallizzando il carbonato di calcio per l'azione combinata di pressione e temperatura. Il marmo in questione per i nostri prodotti è di tipo bianco c.

The etymology of the word "marble" has Greek roots, deriving from the term "marmaros," meaning "shining stone." It is a precious and beautiful metamorphic rock capable of reflecting light in different shades, appearing clear and translucent with a defined "wax" effect. Marble is the result of a specific process in which limestone and dolomite, two sedimentary rocks, combine and crystallize calcium carbonate through the combined action of pressure and temperature. The marble used for our products is white type C.



TECHNICAL SUMMARY

HERMU Ø230

pag.20



Tavolo con base in acciaio tubolare zincato, verniciato a polveri per esterno in due colori: Dark Brown e Bianco. Piano Ø 230 cm dallo spessore di 4 cm per il peperino e travertino e 3 cm per il marmo, composto da 6 elementi, collegati da staffe metalliche. Piano girevole centrale Ø 105 cm spessore 3 cm per tutti i tipi di pietra. Piedini Regolabili. I piani sono rifiniti con bordi arrotondati a becco di civetta. Le superfici sono levigate e trattate con prodotti antimacchia. Table featuring a tubular galvanized steel base, powder-coated for outdoor use in two colors: Dark Brown and White. The tabletop has a diameter of 230 cm and a thickness of 4 cm for peperino and travertine, and 3 cm for marble, composed of 6 elements connected by metal brackets. The central rotating tabletop has a diameter of 105 cm and a thickness of 3 cm for all stone types. Adjustable feet are included. The tabletops are finished with rounded beveled edges, and the surfaces are polished and treated with stain-resistant products.

HER230P
TOP:PEPERINO
BASE:BROWN

HER230T
TOP:TRAVERTINO
BASE:BROWN

HER230M
TOP:MARMO
BASE:WHITE

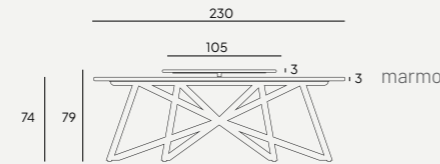
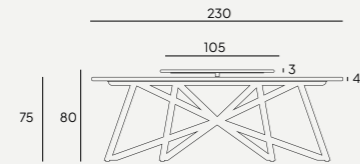
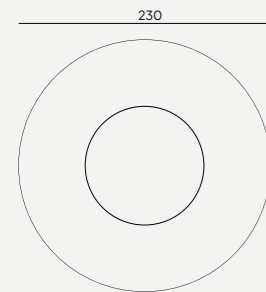

HERMU Ø150

pag.20



Tavolo con base in acciaio tubolare zincato, verniciato a polveri per esterno in due colori: Dark Brown e Bianco. Piedini regolabili. Piano monolite Ø 150 cm dallo spessore di 4 cm per il peperino e travertino e 3 cm per il marmo. Piano girevole centrale Ø 60 cm spessore 3 cm per tutti i tipi di pietra. I piani sono rifiniti con bordi arrotondati a becco di civetta. Le superfici sono levigate e trattate con prodotti antimacchia. Table featuring a tubular galvanized steel base, powder-coated for outdoor use in two colors: Dark Brown and White. The tabletop has a diameter of 150 cm and a thickness of 4 cm for peperino and travertine, and 3 cm for marble, composed of 6 elements connected by metal brackets. The central rotating tabletop has a diameter of 105 cm and a thickness of 3 cm for all stone types. Adjustable feet are included. The tabletops are finished with rounded beveled edges, and the surfaces are polished and treated with stain-resistant products.

HER150P
TOP:PEPERINO
BASE:BROWN

HER150T
TOP:TRAVERTINO
BASE:BROWN

HER150M
TOP:MARMO
BASE:WHITE

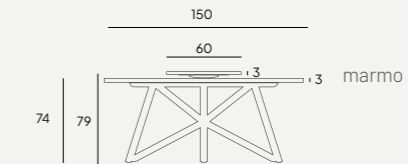
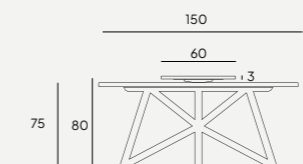
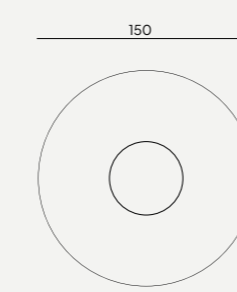

HERMU Ø180

pag.20



Tavolo con base in acciaio tubolare zincato, verniciato a polveri per esterno in due colori: Dark Brown e Bianco. Piano Ø 180 cm dallo spessore di 4 cm per il peperino e travertino e 3 cm per il marmo, composto da 4 elementi, collegati da staffe metalliche. Piano girevole centrale Ø 80 cm spessore 3 cm per tutti i tipi di pietra. Piedini Regolabili. I piani sono rifiniti con bordi arrotondati a becco di civetta. Le superfici sono levigate e trattate con prodotti antimacchia. Table featuring a tubular galvanized steel base, powder-coated for outdoor use in two colors: Dark Brown and White. The tabletop has a diameter of 180 cm and a thickness of 4 cm for peperino and travertine, and 3 cm for marble, composed of 4 elements connected by metal brackets. The central rotating tabletop has a diameter of 105 cm and a thickness of 3 cm for all stone types. Adjustable feet are included. The tabletops are finished with rounded beveled edges, and the surfaces are polished and treated with stain-resistant products.

HER180P
TOP:PEPERINO
BASE:BROWN

HER180T
TOP:TRAVERTINO
BASE:BROWN

HER180M
TOP:MARMO
BASE:WHITE

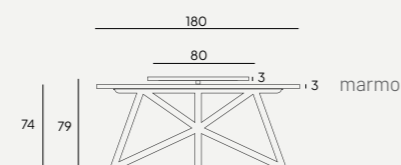
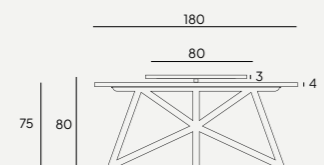
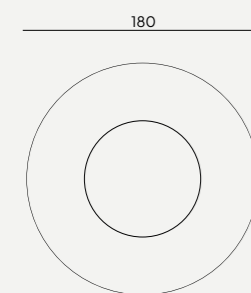

LARTE 100x200

pag. 30



Tavolo con base in acciaio tubolare zincato, verniciato a polveri per esterno in due colori: Dark Brown e Bianco. Piedini regolabili. Piano unico cm 200 X 100 dallo spessore di 4 cm per il peperino e travertino e 3 cm per il marmo. I piani sono rifiniti con smussatura dei bordi. Le superfici sono levigate e trattate con prodotti antimacchia. Table featuring a tubular galvanized steel base, powder-coated for outdoor use in two colors: Dark Brown and White. Adjustable feet are included. The single tabletop measures 200 cm X 100 cm with a thickness of 4 cm for peperino and travertine, and 3 cm for marble. The tabletops are finished with beveled edges. The surfaces are polished and treated with stain-resistant products.

LAR200P
TOP:PEPERINO
BASE:BROWN

LAR200T
TOP:TRAVERTINO
BASE:BROWN

LAR200M
TOP:MARMO
BASE:WHITE



LARTE 100x260

pag. 30



Tavolo con base in acciaio tubolare zincato, verniciato a polveri per esterno in due colori: Dark Brown e Bianco. Piedini regolabili. Piano cm 260 X 100 diviso in due sezioni dallo spessore di 4 cm per il peperino e travertino e 3 cm per il marmo. I piani sono rifiniti con smussatura dei bordi. Le superfici sono levigate e trattate con prodotti antimacchia.

Table featuring a tubular galvanized steel base, powder-coated for outdoor use in two colors: Dark Brown and White. Adjustable feet are included. The single tabletop measures 260 cm X 100 cm with a thickness of 4 cm for peperino and travertine, and 3 cm for marble. The tabletops are finished with beveled edges. The surfaces are polished and treated with stain-resistant products.

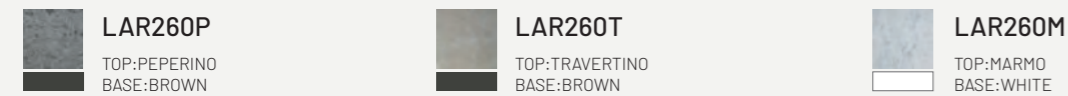

UNI ø130

pag. 38



Tavolo con base in acciaio tubolare zincato, verniciato a polveri per esterno in due colori: Dark Brown e Bianco. Piedini regolabili. Piano monolite Ø 130 cm dallo spessore di 4 cm per il peperino e travertino e 3 cm per il marmo. I piani sono rifiniti con bordi arrotondati a becco di civetta. Le superfici sono levigate e trattate con prodotti antimacchia.

Outdoor table with tubular galvanized steel base, powder-coated in two colors: Dark Brown and White. Adjustable feet. Monolithic tabletop Ø 130 cm with a thickness of 4 cm for peperino and travertine, and 3 cm for marble. The tabletops are finished with rounded beveled edges. Surfaces are polished and treated with stain-resistant products.

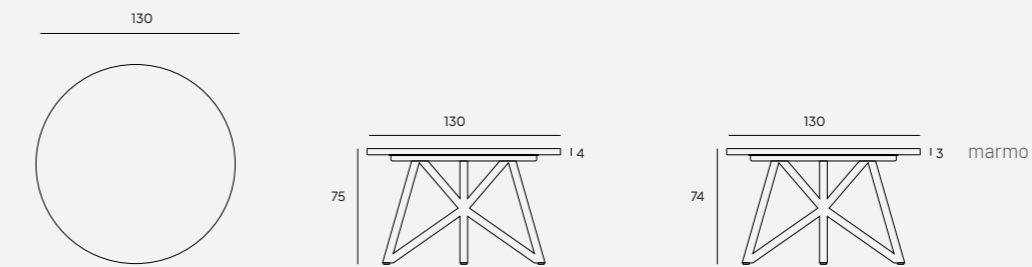
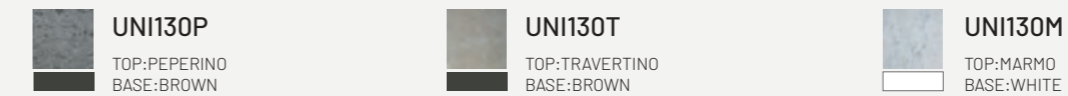

UNI ø150

pag. 38



Tavolo con base in acciaio tubolare zincato, verniciato a polveri per esterno in due colori: Dark Brown e Bianco. Piedini regolabili. Piano monolite Ø 150 cm dallo spessore di 4 cm per il peperino e travertino e 3 cm per il marmo. I piani sono rifiniti con bordi arrotondati a becco di civetta. Le superfici sono levigate e trattate con prodotti antimacchia.

Outdoor table with tubular galvanized steel base, powder-coated in two colors: Dark Brown and White. Adjustable feet. Monolithic tabletop Ø 150 cm with a thickness of 4 cm for peperino and travertine, and 3 cm for marble. The tabletops are finished with rounded beveled edges. Surfaces are polished and treated with stain-resistant products.

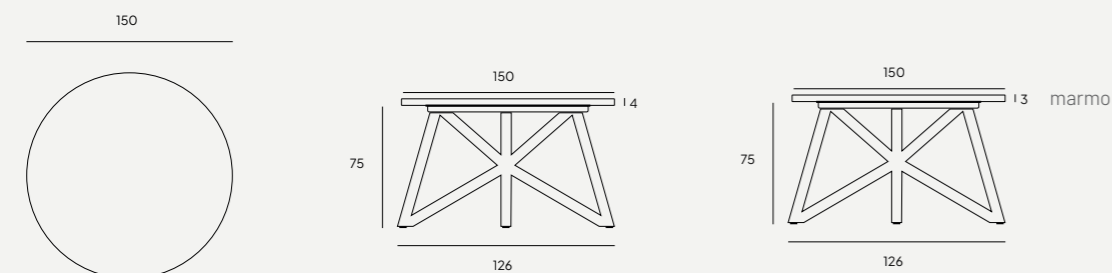
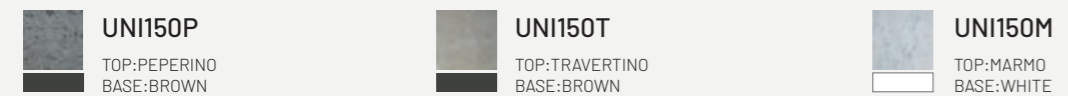

VELIA 80x80



Tavolo con base in acciaio zincato verniciato a polveri per esterno in due colori: Dark Brown e White. Piedini regolabili. Piano da 80 cm x 80 cm spessore 2 cm. Pietre: Peperino, Travertino, Marmo bianco di Carrara e Basaltina. Le superfici sono levigate e trattate con prodotti antimacchia e antipioggia.

Table with powder-coated galvanized steel base for outdoor use in two colours: Dark Brown and White. Adjustable feet. Top 80 cm x 80 cm, thickness 2 cm. Stones: Peperino, Travertino, White Carrara Marble and Basaltina. Surfaces are polished and treated with stain and rainproof products.

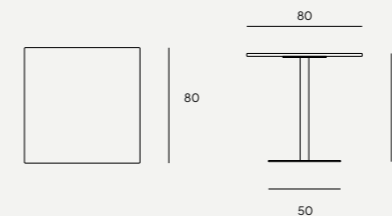
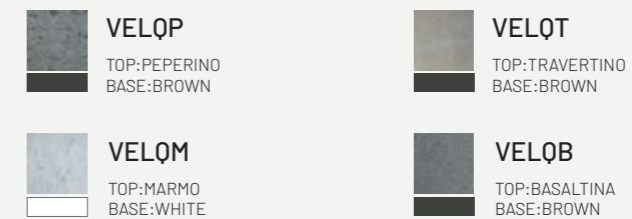

VELIA Ø80



Tavolo con base in acciaio zincato verniciato a polveri per esterno in due colori: Dark Brown e White. Piedini regolabili. Piano Ø 80 cm spessore 2 cm. Pietre: Peperino, Travertino, Marmo bianco di Carrara e Basaltina. Le superfici sono levigate e trattate con prodotti antimacchia e antipioggia.

Table with powder-coated galvanised steel base for outdoor use in two colours: Dark Brown and White. Adjustable feet. Top Ø 80 cm, thickness 2 cm. Stones: Peperino, Travertino, White Carrara Marble and Basaltina. Surfaces are polished and treated with stain and rainproof products.

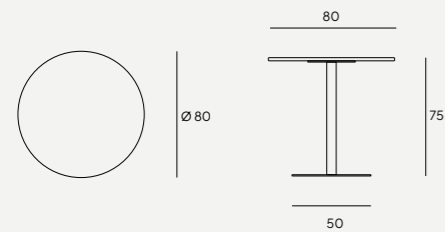
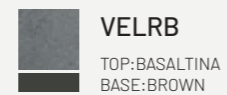
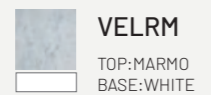
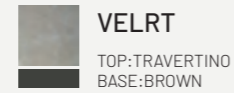
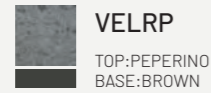

TAMIA Ø80



Tavolo con base in travertino e acciaio zincato verniciato a polveri per esterno di colore White. Piano da 80 cm x 80 cm spessore 2cm. Pietra: travertino, pietra calcarea con superficie levigata e trattata con prodotti antimacchia e antipioggia.

Table with travertine base and powder-coated galvanised steel for outdoor use in White colour. Top: 80 cm x 80 cm, thickness 2 cm. Stone: travertine, limestone with polished surface treated with stain and rainproof products.

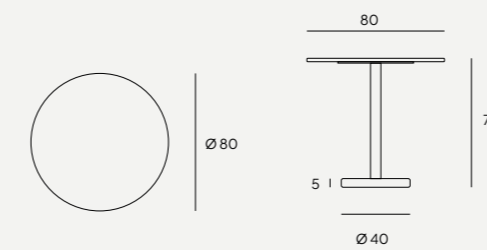
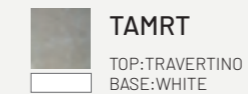

TAMIA 80x80



Tavolo con base in travertino e acciaio zincato verniciato a polveri per esterno di colore White. Piano Ø 80 cm spessore 2cm. Pietra: travertino, pietra calcarea con superficie levigata e trattata con prodotti antimacchia e antipioggia.

Table with travertine base and powder-coated galvanised steel for outdoor use in White colour. Top Ø 80 cm, thickness 2 cm. Stone: travertine, limestone with polished surface treated with stain and rainproof products.

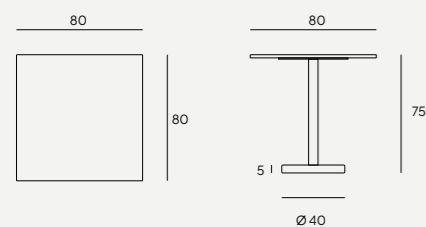
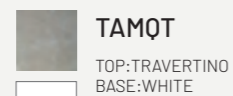

AURORA

pag. 46



Sedia impilabile in alluminio con braccioli, rivestita da speciali corde in polipropilene studiate per ambienti outdoor, intrecciate a mano. Dimensioni cm 76 x 64 x 56.

Stackable aluminum chair with armrests, covered in special polypropylene ropes designed for outdoor spaces, handwoven. Dimensions: 76 cm x 64 cm x 56 cm.

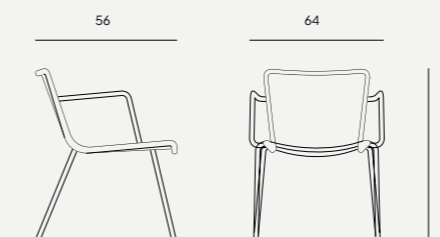
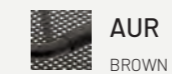
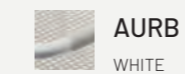

AURORA-B
WHITE

MOTUS

pag. 50



Sedia pieghevole con braccioli, realizzata in acciaio zincato e verniciata a polveri per esterni.
Dimensioni cm 91 x 52 x 56.
Il cuscino è in vendita a parte su richiesta (codice CMOT)
Folding chair with armrests, made of galvanized steel and powder-coated for outdoor use.
Dimensions: 91 cm x 52 cm x 56 cm.
The cushion is sold separately on request (code CMOT)

MOT
BROWN

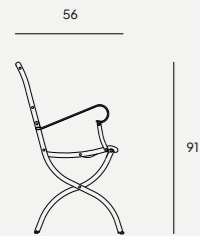

CMOT
WHITE

€ 35,00

CLIO

pag. 60



Panca in pietra naturale disponibile in Travertino tagliata e sagomata su centri di lavoro CNC, composta da una seduta che si innesta su due basi cilindriche di Pietra Dorata da cm 45 x 30. Dimensione cm 158 x 44 x 45.
Natural stone bench available in Travertine, cut and shaped using CNC machines, consisting of a seat that fits onto two cylindrical bases made of Pietra Dorata measuring 45 cm x 30 cm. Dimensions: 158 cm x 44 cm x 45 cm.

CLIO
TRAVERTINO

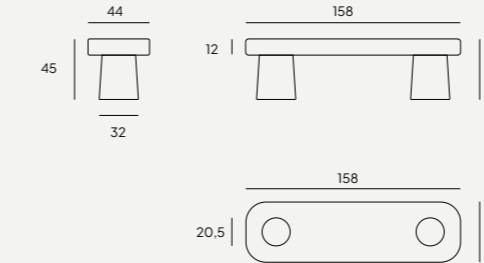

TINIA

pag. 54



Panca in pietra naturale disponibile in Peperino e Travertino tagliata e sagomata su centri di lavoro CNC, presenta superfici levigate e spigoli arrotondati che conferiscono una seduta confortevole. Dimensione cm 177 x 44 x 45.
Natural stone bench available in Peperino and Travertine, cut and shaped using CNC workstation, featuring smooth surfaces and rounded edges for a comfortable seating experience. Dimensions: 177 cm x 44 cm x 45 cm.

TINIAP
PEPERINO

TINIAT
TRAVERTINO

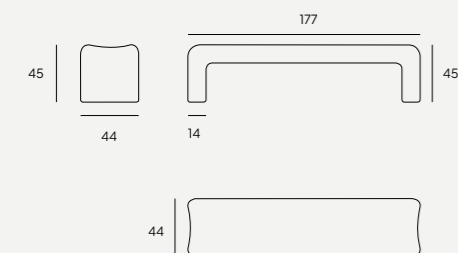

VICUM

pag. 64



Panca dalle forme classiche, in pietra naturale disponibile in Peperino e Travertino tagliata e sagomata su centri di lavoro CNC, composta da una seduta appoggiata su due basi parallelepipede da cm 33 x 30 x 17. Dimensione cm 160 x 40 x 45.
Classic-shaped bench, made of natural stone available in Peperino and Travertine, cut and shaped using CNC machines, composed of a seat resting on two parallelepiped bases measuring 33 cm x 30 cm x 17 cm. Dimensions: 160 cm x 40 cm x 45 cm.

VICP
PEPERINO

VICT
TRAVERTINO

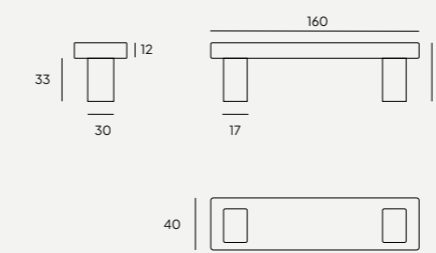

TEMPORE

pag. 68



Panca in pietra naturale disponibile in Peperino e Travertino tagliata e sagomata su centri di lavoro CNC, composta da una seduta appoggiata su due basi sagomate da cm 33 x 30 x 16. Dimensioni cm 160 x 40 x 45.

Bench made of natural stone, available in Peperino and Travertine, cut and shaped using CNC workstation, composed of a seat resting on two contoured bases measuring 33 cm x 30 cm x 16 cm. Dimensions: 160 cm x 40 cm x 45 cm.

TEMP
PEPERINO

TEMT
TRAVERTINO

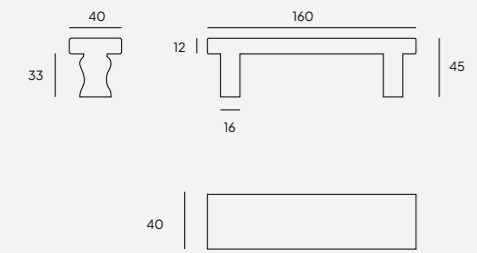

CARESI

pag. 80



Vasca monolite in pietra naturale con bordi arrotondati dalla misura di 190 x 91 x 67 cm. La forma arrotondata del pezzo prevede un restringimento nella parte centrale. Materiale: Pietre naturali di Marmo bianco di Carrara e Travertino, levigate e trattate con prodotti antimacchia ed antipioggia. Lavorazioni di taglio e modellazione su centri di lavoro CNC. Fornita solamente con piletta di scarico.

Monolithic tub in natural stone with rounded edges measuring 190 cm x 91 cm x 67 cm. The piece's rounded shape includes a narrowing in the central part. Material: Natural stones of Carrara White Marble and Travertine, polished and treated with stain and water-resistant products. Cutting and shaping processes done using CNC machines. Supplied only with a drain plug.

CART
TRAVERTINO

CARM
MARMO

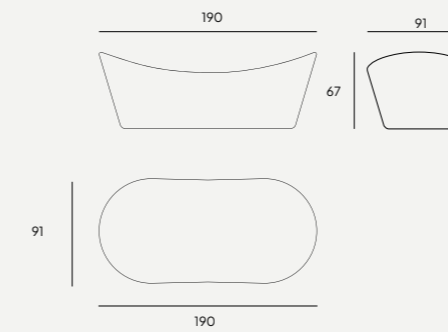

AQUA

pag. 74



Vasca monolite in pietra naturale con bordi arrotondati dalla misura di 190 x 90 x 60 cm con spessore della pietra decrescente dalla base al bordo superiore di 5 cm. Materiale: Peperino, pietra naturale levigata e trattata con prodotti antimacchia ed antipioggia. Lavorazioni di taglio e modellazione su centri di lavoro CNC. Fornita solamente con piletta di scarico.

Monolithic tub in natural stone with rounded edges measuring 190 cm x 90 cm x 60 cm, with stone thickness decreasing from the base to the upper edge by 5 cm. Material: Peperino, smooth natural stone treated with stain and water-resistant products. Cutting and shaping processes done using CNC workstation. Supplied only with a drain plug.

AQUA
PEPERINO

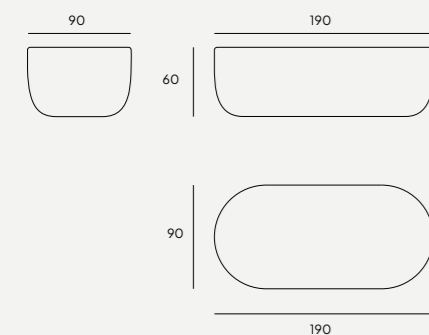

SETHRA

pag. 84



Vaschetta monolite scolpita su centri di lavoro CNC in pietra naturale di Peperino, Travertino e Marmo di Carrara, stile classico, completa di rosetta, elementi di supporto in acciaio zincato e verniciato e rubinetteria in ottone.

Monolithic basin sculpted using CNC machines in natural stone of Peperino, Travertine, and Carrara Marble, classic style, complete with rosette, support elements in galvanized and painted steel, and brass fittings.

SETP
PEPERINO

SETT
TRAVERTINO

SETM
MARMO

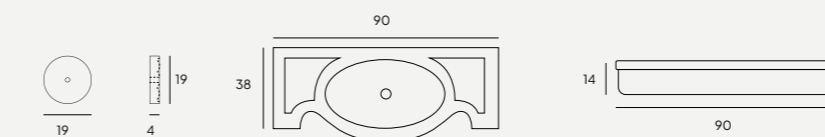

RASNA

pag. 88



Vaschetta monolite scolpita su centri di lavoro CNC in pietra naturale di Peperino e Travertino, stile classico, completa di rosetta, elementi di supporto in acciaio zincato e verniciato e rubinetteria in ottone.

Monolithic basin sculpted on CNC machines in natural stone of Peperino and Travertine, featuring a classic style, complete with rosette, support elements in galvanized and painted steel, and brass fittings.

RASP
PEPERINO

RAST
TRAVERTINO

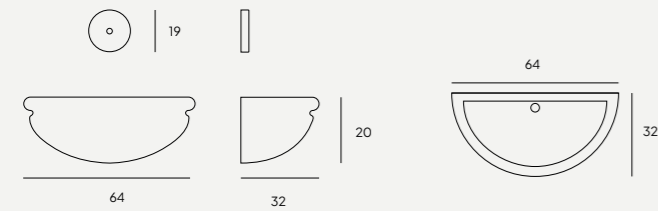

NASCOR

pag. 92



Fontanella con stelo e vaschetta in pietra naturale di Peperino e Travertino completa di puntale e componenti idraulici, rubinetto in ottone. I componenti in pietra sono ricavati da pezzi unici, lavorati con centri di lavoro a controllo CNC.

Fountain with stem and basin crafted from natural Peperino and Travertine stone, complete with spout and hydraulic components, brass faucet. The stone components are obtained from single pieces, processed using CNC workstation.

NASP
PEPERINO

NAST
TRAVERTINO

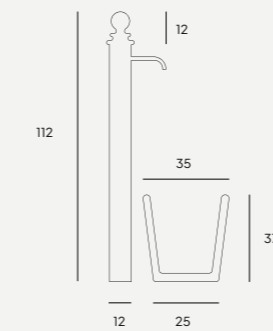

CURRENT

pag. 96



Fontanella realizzata in pietra naturale di Travertino ottenuta dalla lavorazione su centri di lavoro CNC da blocchi unici di pietra. Il vaso di raccolta dell'acqua è dotato di un piano di appoggio interno in metallo, rubinetteria non inclusa.

Fountain crafted from natural Travertine stone obtained through CNC workstation from single stone blocks. The water basin is equipped with an internal metal support surface; faucet not included.

CURT
TRAVERTINO

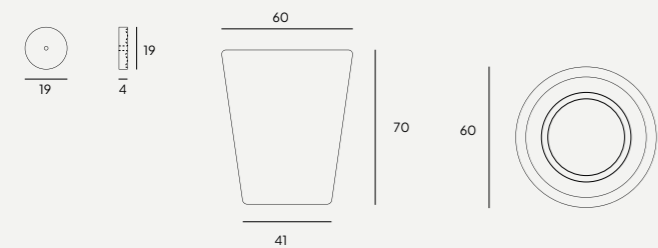

LAPIS

pag. 104



Vaso in pietra naturale Peperino e Travertino, dalla forma cilindrica ottenuto dalla lavorazione su centro di lavoro CNC di un blocco unico di pietra.

Vase made of natural Peperino and Travertine stone, with a cylindrical shape obtained through CNC workstation from a single block of stone.

LAP
PEPERINO

LAT
TRAVERTINO



ATRIUM

pag. 100



Vaso in pietra naturale Peperino e Travertino, dalla forma a cono rovesciato con bordi arrotondati ottenuto dalla lavorazione su centro di lavoro CNC di un blocco unico di pietra. Vase crafted from natural Peperino and Travertine stone, featuring an inverted cone shape with rounded edges, obtained through CNC workstation from a single block of stone.

ATRIP
PEPERINO

ATRIT
TRAVERTINO

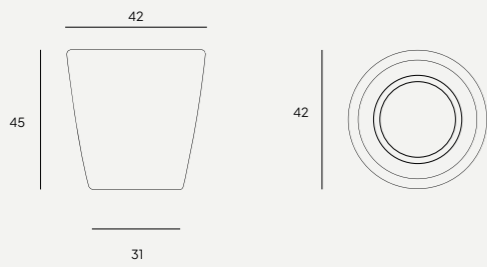

LASE

pag. 108



Tavolo di servizio composto da una base in legno di Noce Canaletto su cui si appoggia un vassoio rotondo amovibile in marmo bianco di Carrara con bordo smussato, ottenuto da lavorazione su centro di lavoro CNC di un blocco unico di pietra. Superfici levigate e trattate con prodotti antimacchia. Side table consisting of a Canaletto Walnut wood base supporting a removable round tray in Carrara White marble with chamfered edges, obtained through CNC machines from a single block of stone. Surfaces are smoothed and treated with stain-resistant products.

LASEM
MARMO

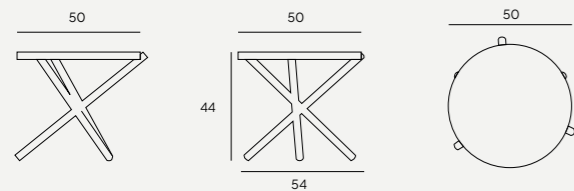

NATURAM

pag. 112



Tavolo di servizio composto da una base in legno di Noce Canaletto su cui si appoggia un piano rotondo amovibile in Peperino e Travertino con bordo dritto e piedini di appoggio sagomati ricavati dalla stessa pietra, superfici levigate e trattate con prodotti antimacchia. Side table composed of a Canaletto Walnut wood base supporting a removable round top in Peperino and Travertine with straight edges and support feet shaped from the same stone, surfaces smoothed and treated with stain-resistant products.

NATU50P
PEPERINO

NATU50T
TRAVERTINO

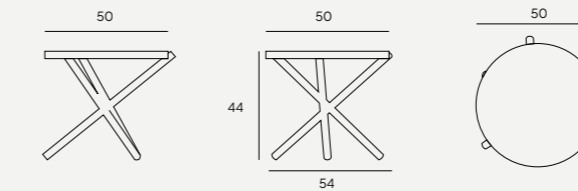

LEPOS

pag. 116



Vassoio rotondo in marmo bianco di Carrara dalla forma svasata, ottenuto da lavorazione di un blocco unico con centri di lavoro CNC, superficie levigata e trattata con prodotti antimacchia. Round tray in Carrara. White marble with a flared shape, obtained from the processing of a single block using CNC machines, surface smoothed and treated with stain-resistant products.

LEPM
MARMO

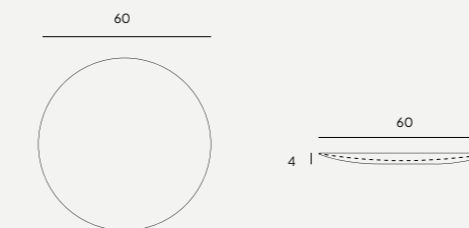

THANIA

pag. 124



Vassoio rotondo in marmo bianco di Carrara con bordo smussato, ottenuto da lavorazione su centro di lavoro CNC di un blocco unico di pietra. Superfici levigate e trattate con prodotti antimacchia.
Round tray in Carrara White marble with a beveled edge, obtained from processing a single block using CNC workstation. Surfaces smoothed and treated with stain-resistant products.

THA50M
MARMO

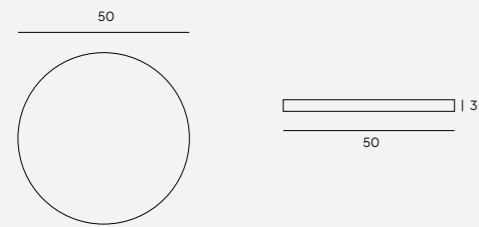

NOSTER

pag. 120



Piano rotondo in pietra naturale Peperino e Travertino con bordo dritto e piedini di appoggio sagomati ricavati dalla stessa pietra, superfici levigate e trattate con prodotti antimacchia.
Round top made of natural Peperino and Travertine stone with straight edge and support feet shaped from the same stone, surfaces smoothed and treated with stain-resistant products.

NOS50P
PEPERINO

NOS50T
TRAVERTINO

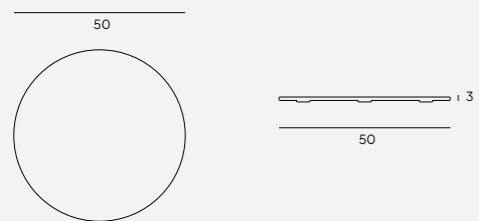

AUREA

pag. 128

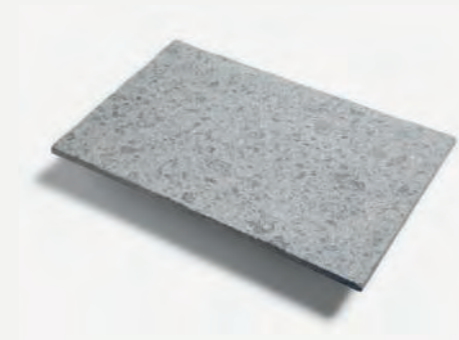

Kit di pavimentazione composto da lastre dalle dimensioni di cm 82 x 41 x 2 in pietra naturale Peperino e Travertino anticati con finitura spazzolata antiscivolo e cesellatura angoli vivi.
Pavement kit consisting of slabs measuring cm 82 x 41 x 2 in natural Peperino and Travertine stone, antiqued with a brushed non-slip finish and chamfered corners.

AUREAP
PEPERINO

AUREAT
TRAVERTINO

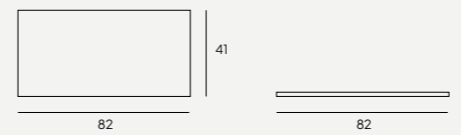

I disegni e le quote dei prodotti raffigurati nel presente catalogo sono a titolo indicativo. Veltha si riserva la facoltà di modificare senza preavviso le caratteristiche tecniche degli elementi illustrati.
The drawings and dimensions of the products depicted in this catalogue are for illustrative purposes only. Veltha reserves the right to change the technical characteristics of the illustrated items without prior notice.



Strada Provinciale Sorianese Km 2
01038 Soriano nel Cimino (VT) - Italy
Contatti: +39 0761 744090
info@velthaoutdoor.com

online furniture store:
www.velthaoutdoor.com